



Звіт

44,99 дол.
США

Land Rover Range Rover Evoque 2020 року, перша версія

79 450 км | VIN: SALZL2FX4LH023665 |

4-дверний універсал/спортивний утилітарний автомобіль | 2.0L I4 F DOHC 16V | Бензин | Повний привід

CARFAX HAS THE MOST ACCIDENT & DAMAGE INFORMATION



БРЕНДОВАНИЙ ТИТУЛ

Порятунок

ЗНАЧЕННЯ
КАРФАКСУ **16 640 доларів
США**

13 записів історії обслуговування

3 попередні власники

Особистий транспортний засіб

Остання власність у Техасі

44 доступні детальні записи

Цей звіт про історію транспортних засобів CARFAX базується лише на інформації, наданій CARFAX, та доступній станом на 29 квітня 2026 року о 12:31:36 (CDT). Інша інформація про цей транспортний засіб, включаючи проблеми, могла не бути повідомлена CARFAX. Використовуйте цей звіт як важливий інструмент, разом з оглядом транспортного засобу та тест-драйвом, щоб прийняти краще рішення щодо вашого наступного вживаного автомобіля.



Історія аварій / пошкоджень

Не всі аварії/проблеми повідомляються до CARFAX

Подія 1

12/04/2023

Повідомлення про пошкодження: незначні або середні

- Пошкодження ходової частини

Шкала тяжкості пошкоджень

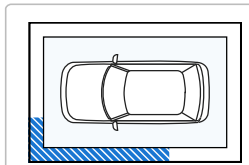

Подія 2

04/03/2026

Повідомлено про аварію

- Подушки безпеки не спрацювали

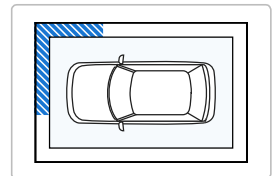

Подія 3

04/03/2026

ПОВНА ЗНИЩЕНА ЗАГИНА ТРАНСПОРТНИЙ ЗАСІБ

- Транспортний засіб визнано страховою компанією повністю знищеним
- Повідомлено про пошкодження внаслідок зіткнення



Звіт про значення на основі історії

16 640 доларів США

Роздрібна вартість CARFAX

Історичні події, що впливають на вартість цього транспортного засобу

- Історія обслуговування
- Особистий транспортний засіб
- Попередньо сертифікований вживаний автомобіль
- Бренд аварійного ремонту



Додаткова історія

Не всі аварії/проблеми повідомляються до CARFAX

	Власник 1	Власник 2	Власник 3
Повна втрата Загальний збиток зареєстровано: 04/03/2026.	Проблем не повідомлено	Проблем не повідомлено	Заявлено загальний збиток
Структурні пошкодження CARFAX рекомендує вам звернутися до спеціаліста з ремонту після зіткнень, щоб цей автомобіль оглянув спеціаліст з ремонту.	Проблем не повідомлено	Проблем не повідомлено	Проблем не повідомлено
Розгортання подушок безпеки До CARFAX не надходило жодних повідомлень про спрацювання подушок безпеки.	Проблем не повідомлено	Проблем не повідомлено	Проблем не повідомлено
Перевірка одометра Немає ознак скидання одометра назад.	Проблем не виявлено	Проблем не виявлено	Проблем не виявлено
Аварія / Пошкодження Повідомлено про проблеми з правом власності DMV. Повідомлення про пошкодження: 12.04.2023. Повідомлення про аварію: 04.03.2026.	Проблем не повідомлено	Проблем не повідомлено	Серйозні пошкодження
Відкликання виробником До CARFAX не надходило жодних повідомлень про відкриті відкликання.	Відкликань не повідомлялося	Відкликань не повідомлялося	Відкликань не повідомлялося
Базова гарантія Оригінальна гарантія виробника, ймовірно, анульована виробником.	Гарантія діє	Гарантія діє	Гарантія анульована



Історія назв

	Власник 1	Власник 2	Власник 3
Бренди пошкоджень Пошкодження Сміття Відбудовано Пожежа Повінь Град Лимон	Без проблем	Без проблем	Тривога! Знайдена проблема
Бренди одометрів Не фактичний пробіг Перевищує механічні обмеження	Без проблем	Без проблем	Без проблем

**УВАГА!** - Державний департамент автотранспорту (DMV) повідомив про серйозні проблеми. Цей транспортний засіб не підпадає під гарантію викупу CARFAX.

Історія власності

Кількість власників оцінюється





	Власник 1	Власник 2	Власник 3
Рік придбання	2019 рік	2021 рік	2023 рік



Тип власника	Особисте	Особисте	Особисте
Орієнтовний термін володіння	2 р. 3 міс.	1 рік. 1 місяць.	2 р. 11 міс.
Належить наступним штатам/провінціям	Техас	Техас	Техас
Орієнтовний пробіг на рік	9 556/рік	--	--
Останній зареєстрований показник одометра	22 045	37 513	49 450

 **Детальна історія**

 **Власник 1**
Придбано: 2019

Особистий
Транспортний Засіб
9 556 миль/рік





Дата	Пробіг	Джерело	Коментарі
06/10/2019	9	Ленд Ровер Сан-Антоніо Сан-Антоніо, Техас 210-561-4900 landroversanantonio.com ★ 4.5 / 5.0 495 перевірених відгуків ❤️ 6 710 Улюблені клієнти	 Обслуговування транспортного засобу - Передпродажну перевірку завершено - Гальма перевірено - Проведено перевірку викидів або безпеки - Перевірено стан шин та тиск
06/10/2019		Техас Станція інспекції	Пройшов перевірку безпеки
29.06.2019	11	Ленд Ровер Сан-Антоніо Сан-Антоніо, Техас 210-561-4900 landroversanantonio.com ★ 4.5 / 5.0 495 перевірених відгуків ❤️ 6 710 Улюблені клієнти	Транспортний засіб продано
29.06.2019	12	Ленд Ровер Сан-Антоніо Сан-Антоніо, Техас 210-561-4900 landroversanantonio.com ★ 4.5 / 5.0 495 перевірених відгуків ❤️ 6 710 Улюблені клієнти	 Обслуговування транспортного засобу - Передпродажну перевірку завершено - Перевірено акумулятор/систему заряджання - Перевірено стан шин та тиск
31.07.2019		Техас Відділ автотранспортних засобів. Борн, Техас Номер заголовка: 01560043667250418	Видано або оновлено право власності - Повідомляється про першого власника - Зареєстрований або оформлюваний як особистий транспортний засіб - Повідомлено про позику або заставу - Колір автомобіля зазначено як сірий
14.11.2019	5 487	Ленд Ровер Сан-Антоніо Сан-Антоніо, Техас 210-561-4900 landroversanantonio.com ★ 4.5 / 5.0 495 перевірених відгуків ❤️ 6 710 Улюблені клієнти	 Обслуговування транспортного засобу - Технічний огляд завершено - Перевірено керованість/продуктивність - Перевірена електрична система двигуна
25.11.2019		Ленд Ровер Сан-Антоніо Сан-Антоніо, Техас 210-561-4900 landroversanantonio.com ★ 4.5 / 5.0 495 перевірених відгуків ❤️ 6 710 Улюблені клієнти	 Обслуговування транспортного засобу - Технічний огляд завершено - Миття/деталізація автомобіля



25.09.2020	12 219	Ленд Ровер Сан-Антоніо Сан-Антоніо, Техас 210-561-4900 landroversanantonio.com ★ 4.5 / 5.0 495 перевірених відгуків ❤️ 6 710 Улюблені клієнти		Обслуговування транспортного засобу - Технічний огляд завершено - Перевірена електрична система кузова - Зовнішня обробка перевірена - Заміна щіток/картриджів передніх склоочисників - Замінено масло та фільтр - Перепрограмування PCM - Балансування шин - Перевернуті шини - Замінено склоочисник(и)
22.06.2021	19 178	Мастильні роботи Ла-Вернія, Техас 830-779-3330 ★ 4.8 / 5.0 298 перевірених відгуків ❤️ 99 Улюблені клієнти		Обслуговування транспортного засобу - Технічний огляд завершено
22.06.2021		Техас Станція інспекції		Пройшов перевірку безпеки
07/01/2021		Техас Відділ автотранспортних засобів. Борн, Техас Номер заголовка: 01560043667250418		Реєстрація видана або поновлена - Повідомлено про позику або заставу - Пройшов перевірку безпеки - Реєстрацію оновлено, коли власник перемістив транспортний засіб на нове місцезнаходження - Колір автомобіля зазначено як сірий
11/08/2021	22 035	Ленд Ровер Сан-Антоніо Сан-Антоніо, Техас 210-561-4900 landroversanantonio.com ★ 4.5 / 5.0 495 перевірених відгуків ❤️ 6 710 Улюблені клієнти		Обслуговування транспортного засобу - Виконана перевірка - Вирівнювання перевірено - Перевірка шин - Передпродажну перевірку завершено - Замінений повітряний фільтр - Гальма перевірено - Замінено/почищено салонний повітряний фільтр - Замінено масло та фільтр - Проведено перевірку безпеки - Балансування шин - Перевернуті шини
11/12/2021	22 041	Техас Станція інспекції		Пройшов перевірку безпеки
17.11.2021		Ленд Ровер Сан-Антоніо Сан-Антоніо, Техас ★ 4.5 / 5.0 495 перевірених відгуків ❤️ 6 710 Улюблені клієнти		Транспортний засіб пропонується на продаж
19.11.2021	22 045	Ленд Ровер Сан-Антоніо Сан-Антоніо, Техас 210-561-4900 landroversanantonio.com ★ 4.5 / 5.0 495 перевірених відгуків ❤️ 6 710 Улюблені клієнти		Транспортний засіб продано
19.11.2021		Техас Відділ автотранспортних засобів. Борн, Техас Номер заголовка: 28695344516005606		Видано або оновлено право власності - Зняття позики або застави - Колір автомобіля зазначено як сірий
22.11.2021		Сертифікований дилер автомобілів з пробігом Land Rover Сан-Антоніо, Техас		Продається як сертифікований вживаний автомобіль, схвалений Land Rover

APPROVED
CERTIFIED PRE-OWNED

 **Власник 2**
Придбано: 2021

Особистий
Транспортний Засіб

Дата	Пробіг	Джерело	Коментарі
14.12.2021		Техас Відділ автотранспортних засобів. Сан-Антоніо, Техас Номер заголовка: 01545144534100841	Видано або оновлено право власності - Повідомлено про нового власника - Повідомлено про позику або заставу - Колір автомобіля зазначено як сірий
25.04.2022	28 083	Ленд Ровер Сан-Антоніо Сан-Антоніо, Техас 210-561-4900 landroversanantonio.com ★ 4.5 / 5.0 495 перевірених відгуків ❤️ 6 710 Улюблені клієнти	 Обслуговування транспортного засобу - Технічний огляд завершено - Перепрограмовано комп'ютер/модуль подушок безпеки - Перепрограмовано комп'ютер/модуль двигуна/силового агрегату - Перепрограмування PCM
05/07/2022	28 514	Ленд Ровер Сан-Антоніо Сан-Антоніо, Техас 210-561-4900 landroversanantonio.com ★ 4.5 / 5.0 495 перевірених відгуків ❤️ 6 710 Улюблені клієнти	 Обслуговування транспортного засобу - Технічний огляд завершено
09/09/2022	34 136	Ленд Ровер Сан-Антоніо Сан-Антоніо, Техас 210-561-4900 landroversanantonio.com ★ 4.5 / 5.0 495 перевірених відгуків ❤️ 6 710 Улюблені клієнти	 Обслуговування транспортного засобу - Технічний огляд завершено - Рекомендоване технічне обслуговування виконано - Виконання вирівнювання - Обслуговування гальм - Перевірено рідини - Промивка/обслуговування системи впорскування палива - Паливна система очищена/обслуговується - Замінено масло та фільтр - Заміна зливної пробки піддону картера - Балансування шин - Перевернуті шини
20.09.2022		Ленд Ровер Сан-Антоніо Сан-Антоніо, Техас 210-561-4900 landroversanantonio.com ★ 4.5 / 5.0 495 перевірених відгуків ❤️ 6 710 Улюблені клієнти	 Обслуговування транспортного засобу - Технічний огляд завершено - Рекомендоване технічне обслуговування виконано - Виконання вирівнювання - Промивка/обслуговування системи впорскування палива - Паливна система очищена/обслуговується - Замінено масло та фільтр - Балансування шин - Перевернуті шини
19.12.2022	36 672	Техас Станція інспекції	Пройшов перевірку безпеки
19.12.2022		Техас Відділ автотранспортних засобів. Сан-Антоніо, Техас Номер заголовка: 01545144534100841	Реєстрація видана або поновлена - Повідомлено про позику або заставу - Пройшов перевірку безпеки - Колір автомобіля зазначено як сірий
22.01.2023	37 456	Північний парк Шевроле Кастровілл	Транспортний засіб пропонується на продаж

		<p>Кастровілл, Техас 830-931-9200 ncchevy.com/ ★ 4.5 / 5.0 1135 перевірених відгуків ❤️ 12 545 Улюблені клієнти</p>	
24.01.2023		<p>Північний парк Шевроле Кастровілл Кастровілл, Техас 830-931-9200 ncchevy.com/ ★ 4.5 / 5.0 1135 перевірених відгуків ❤️ 12 545 Улюблені клієнти</p>	<p> Обслуговування транспортного засобу - Миття/деталізація автомобіля</p> <div style="border: 1px solid #00aaff; padding: 5px; margin-top: 10px;"> <p>Схоже, цей дилер обслуговував машину, щоб підготувати її до продажу. Це добре!</p> </div>
02/02/2023		<p>Техас Відділ автотранспортних засобів. Сан-Антоніо, Техас Номер заголовка: 28695344957005265</p>	<p>Видано або оновлено право власності - Зняття позики або застави - Колір автомобіля зазначено як сірий</p>
02/08/2023	37 463	<p>Північний парк Шевроле Кастровілл Кастровілл, Техас 830-931-9200 ncchevy.com/ ★ 4.5 / 5.0 1135 перевірених відгуків ❤️ 12 545 Улюблені клієнти</p>	<p> Обслуговування транспортного засобу - Проведено перевірку викидів або безпеки - Замінено масло та фільтр - Замінено склоочисник(и) - Миття/деталізація автомобіля</p>
02/09/2023	37 471	<p>Техас Станція інспекції</p>	<p>Пройшов перевірку безпеки</p>
20.02.2023		<p>Північний парк Шевроле Кастровілл Кастровілл, Техас 830-931-9200 ncchevy.com/ ★ 4.5 / 5.0 1135 перевірених відгуків ❤️ 12 545 Улюблені клієнти</p>	<p>Транспортний засіб продано</p>
20.02.2023		<p>Онлайн-лістинг</p>	<p>Транспортний засіб пропонується на продаж</p>
20.02.2023	37 473	<p>Автоаукціон</p>	<p>Транспортний засіб продано - Вказано як автомобіль дилера</p>
23.02.2023		<p>Sewell Land Rover Норт-Остін Остін, Техас 737-255-4100 landrovernorthaustin.com ★ 3.9 / 5.0 7 перевірених відгуків</p>	<p>Транспортний засіб пропонується на продаж</p>
03/02/2023	37 513	<p>Техас Станція інспекції Сан-Антоніо, Техас</p>	<p>Пройшов перевірку на викиди</p>
<p> Власник 3 Придбано: 2023</p>		<p>Особистий Транспортний Засіб</p>	
Дата	Пробіг	Джерело	Коментарі
27.04.2023	37 518	<p>Техас Відділ автотранспортних засобів. Темпл, Техас</p>	<p>Видано або оновлено право власності - Повідомлено про нового власника - Повідомлено про позику або заставу - Колір автомобіля зазначено як сірий</p>

Номер заголовка:
24630845033250027

05/06/2023

Техас
Відділ автотранспортних засобів.
Кіллін, Техас
Номер заголовка:
28695345049009753

Видано або оновлено право власності
- Реєстрацію оновлено, коли власник перемістив транспортний засіб на нове місцезнаходження
- Зняття позики або застави
- Колір автомобіля зазначено як сірий

12/04/2023

Звіт про пошкодження



Damage reported: minor to moderate damage
- Damage to left side
- Damage to left front
- Damage to undercarriage

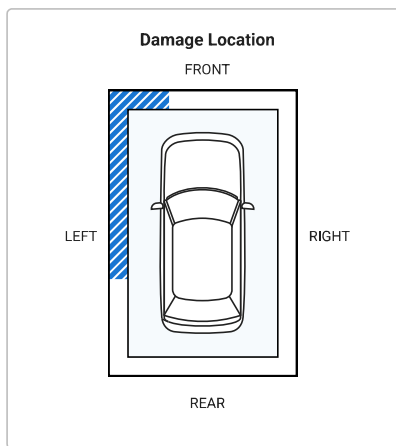
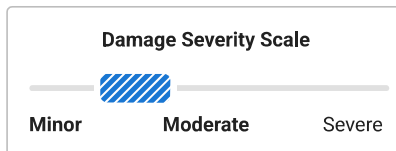

CARFAX HAS THE MOST ACCIDENT & DAMAGE INFORMATION

02/08/2024

49,450

Texas
Inspection Station

Passed safety inspection

03/01/2024

Texas
Motor Vehicle Dept.
Killeen, TX
Title #28695345049009753

Registration issued or renewed
- Passed safety inspection
- Vehicle color noted as Gray

03/01/2025

Texas
Motor Vehicle Dept.
Killeen, TX
Title #28695345049009753

Registration issued or renewed
- Passed safety inspection
- Vehicle color noted as Gray

03/01/2026

Texas
Motor Vehicle Dept.
Killeen, TX
Title #28695345049009753

Registration issued or renewed
- Passed safety inspection
- Vehicle color noted as Gray

04/03/2026

Damage Report



Accident reported
- Damage to right front
- Damage to front
- Airbags did not deploy

CARFAX HAS THE MOST ACCIDENT & DAMAGE INFORMATION

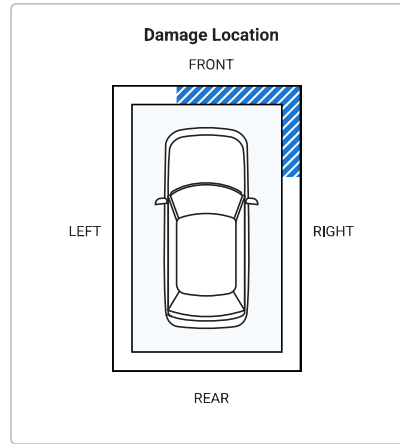

04/03/2026	Damage Report		<p>TOTAL LOSS VEHICLE - Vehicle declared a total loss by an insurance company - Collision damage reported</p> <div style="border: 1px solid blue; padding: 5px; margin-top: 10px;"> There are many reasons an insurance company will declare a vehicle a total loss. Have this vehicle inspected by a qualified technician before you buy. Learn More </div>
04/23/2026	Damage Report		<p>SALVAGE TITLE/CERTIFICATE ISSUED</p>

Have Questions? Consumers, please visit our Help Center at www.carfax.com. Dealers or Subscribers, please visit our Help Center at www.carfaxonline.com.

CARFAX Glossary

Accident Indicator

CARFAX receives information about accidents in all 50 states, the District of Columbia and Canada.

Not every accident is reported to CARFAX. As details about the accident become available, those additional details are added to the CARFAX Vehicle History Report. CARFAX recommends that you have this vehicle inspected by a qualified mechanic.

- According to the National Safety Council, Injury Facts, 2021 edition, 5% of the 276 million registered vehicles in the U.S. were involved in an accident in 2019. Over 77% of these were considered minor or moderate.
- This CARFAX Vehicle History Report is based only on information supplied to CARFAX and available as of 4/29/26 at 12:31:36 PM (CDT). Other information about this vehicle, including problems, may not have been reported to CARFAX. Use this report as one important tool, along with a vehicle inspection and test drive, to make a better decision about your next used car.

Damage Indicator

Damage can be a result of many different types of events. Examples include contact with objects (other cars, trees, traffic signs, road debris, etc), vandalism, or weather-related events. Not every damage event is reported to CARFAX. As details about the damage event become available, those additional details are added to the CARFAX Vehicle History Report. CARFAX recommends that you have this vehicle inspected by a qualified mechanic.

- This CARFAX Vehicle History Report is based only on information supplied to CARFAX and available as of 4/29/26 at 12:31:36 PM (CDT). Other information about this vehicle, including problems, may not have been reported to CARFAX. Use this report as one important tool, along with a vehicle inspection and test drive, to make a better decision about your next used car.

Damage Severity

Damage events result in one of the following severity levels:

- Minor: Generally, minor damage is cosmetic (including dents or scratches), may only require reconditioning, and typically does not compromise a vehicle's operation and/or safety.
- Moderate: Moderate damage may affect multiple components of the vehicle and may impair the vehicle's operation and/or safety.
- Severe: Severe damage usually affects multiple components of the vehicle and is likely to compromise the vehicle's operation and/or safety.

CARFAX recommends getting a pre-purchase inspection at a certified collision repair facility.

First Owner

When the first owner(s) obtains a title from a Department of Motor Vehicles as proof of ownership.

New Owner Reported

When a vehicle is sold to a new owner, the Title must be transferred to the new owner(s) at a Department of Motor Vehicles.

Ownership History

CARFAX defines an owner as an individual or business that possesses and uses a vehicle. Not all title transactions represent changes in ownership. To provide estimated number of owners, CARFAX proprietary technology analyzes all the events in a vehicle history. Estimated ownership is available for vehicles manufactured after 1991 and titled solely in the US including Puerto Rico. Dealers sometimes opt to take ownership of a vehicle and are required to in the following states: Maine, Massachusetts, New Jersey, Ohio, Oklahoma, Pennsylvania and South Dakota. Please consider this as you review a vehicle's estimated ownership history.

Salvage Title



A Salvage Title is issued on a vehicle damaged to the extent that the cost of repairing the vehicle exceeds approximately 75% of its pre-damage value. This damage threshold may vary by state. Some states treat Junk titles the same as Salvage but the majority use this title to indicate that a vehicle is not road worthy and cannot be titled again in that state. The following eleven states also use Salvage titles to identify stolen vehicles - AZ, FL, GA, IL, MD, MN, NJ, NM, NY, OK and OR.

Title Issued

A state issues a title to provide a vehicle owner with proof of ownership. Each title has a unique number. Each title or registration record on a CARFAX report does not necessarily indicate a change in ownership. In Canada, a registration and bill of sale are used as proof of ownership.

Total Loss Vehicle

An insurance or fleet company declares a vehicle a total loss when a claim exceeds approximately 75% of its pre-damage value or if the vehicle is stolen and not recovered. This damage threshold varies by company. These companies typically take possession and obtain the title. Not all total loss vehicles result in a DMV-reported branded title. This may occur when an insurance company's definition of a total loss is different than the state DMV's definition for a branded title or when the owner of the vehicle is a self-insured company, like a fleet or rental company.

Follow Us:  facebook.com/CARFAX  [@CARFAXinc](https://twitter.com/CARFAXinc)  About CARFAX

CARFAX DEPENDS ON ITS SOURCES FOR THE ACCURACY AND RELIABILITY OF ITS INFORMATION. THEREFORE, NO RESPONSIBILITY IS ASSUMED BY CARFAX OR ITS AGENTS FOR ERRORS OR OMISSIONS IN THIS REPORT. CARFAX FURTHER EXPRESSLY DISCLAIMS ALL WARRANTIES, EXPRESS OR IMPLIED, INCLUDING ANY IMPLIED WARRANTIES OF MERCHANTABILITY OR FITNESS FOR A PARTICULAR PURPOSE.

© 2026 CARFAX, Inc., частина S&P Global. Усі права захищено.
29.04.26 12:31:36 (CDT)

Я переглянув(-ла) та отримав(-ла) копію Звіту про історію автомобіля CARFAX для цього автомобіля LAND ROVER RANGE ROVER EVOQUE 2020 року випуску (VIN: SALZL2FX4LH023665), який базується на інформації, наданій CARFAX, та доступній станом на 13:31 (EDT) 29.04.26.

Підпис клієнта

Дата

Підпис дилера

Дата